

Deumidificatore WDH-725DG

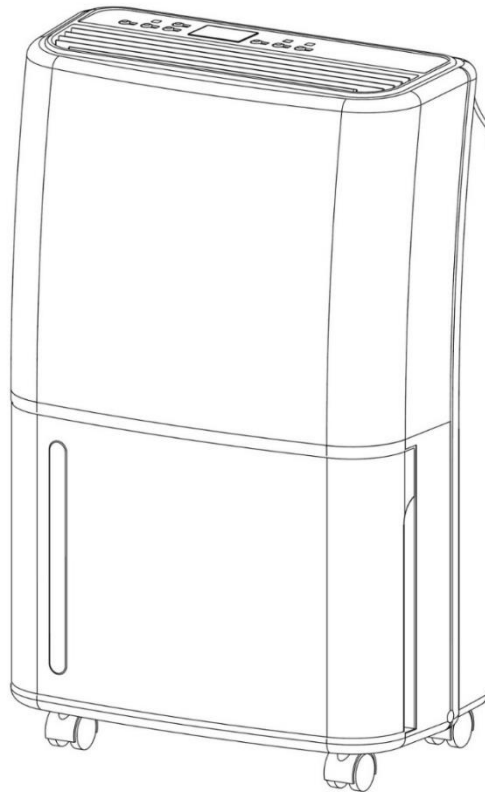

Gentile cliente,

Avete scelto un prodotto di alta qualità. Ecco alcuni consigli che vi aiuteranno a godervi questo prodotto:

Dopo il trasporto:

Poiché l'apparecchio funziona con il refrigerante, a volte può verificarsi un trasporto improprio nonostante l'attenta etichettatura sull'imballaggio. Vi chiediamo pertanto di lasciare l'apparecchio in posizione verticale per almeno 4 ore per consentire al refrigerante di depositarsi correttamente nell'apparecchio.

4 ore per consentire al refrigerante di depositarsi correttamente nell'apparecchio.

In caso di problemi:

Ci auguriamo che l'apparecchio soddisfi le vostre aspettative! Se, nonostante la massima cura, dovessero esserci dei motivi di reclamo, vi preghiamo di contattarci brevemente, poiché ci teniamo molto alla vostra soddisfazione e vorremmo chiarire ogni malinteso.

Durante la prima operazione:

Quando le tubature interne entrano per la prima volta in contatto con l'umidità, possono essere necessarie fino a circa 3 ore perché il liquido si raccolga nel contenitore di raccolta, a seconda dell'umidità.

Tempo di avvio/ritardo:

Per proteggere il compressore, questo non si riaccende subito dopo l'arresto del funzionamento dell'apparecchio o dopo un'interruzione del funzionamento (ad esempio, lo svuotamento del serbatoio della condensa). Inizialmente, solo la ventola funziona per un minuto. Dopo questo minuto, l'apparecchio si spegne completamente per due minuti e passa alla cosiddetta "modalità di protezione", in cui non funzionano né la ventola né il compressore. Una volta trascorsi i due minuti della modalità di protezione, l'apparecchio riprende il funzionamento normale e funziona con il ventilatore e il compressore.

Umidità ambientale e prestazioni di deumidificazione:

Se si desidera verificare l'umidità dell'ambiente e le relative prestazioni di deumidificazione con un proprio misuratore di umidità (igrometro), assicurarsi che tale misuratore non sia attaccato a una parete, in quanto ciò falserebbe il reale contenuto di umidità dell'aria dell'ambiente. Vedere anche le spiegazioni alla voce Risoluzione dei problemi!

Importanti istruzioni di sicurezza:

- Per la messa in funzione, l'uso e la pulizia dell'apparecchio, attenersi scrupolosamente alle istruzioni per l'uso e leggerle con molta attenzione!
- Sorvegliare il deumidificatore quando i bambini si trovano nelle vicinanze dell'apparecchio!
- Prestare attenzione all'elettricità, non entrare mai nell'apparecchio con oggetti o inserirli!
- Non appoggiare alcun oggetto sul deumidificatore!
- Non ostruire le feritoie di scarico dell'aria dell'apparecchio e assicurarsi che vi sia spazio sufficiente intorno al ventilatore!
- Assicurarsi che l'apparecchio disponga di un'alimentazione d'aria sufficiente, altrimenti ciò può comportare una riduzione delle prestazioni e, nel peggiore dei casi, un surriscaldamento e/o un incendio!
- Assicurarsi che l'umidità non raggiunga l'impianto elettrico dell'apparecchio!
- Utilizzare esclusivamente la tensione consigliata per il funzionamento dell'apparecchio!
- Assicurarsi che il cavo di alimentazione sia aperto (slegato) prima di collegarlo alla presa!
- Prima di utilizzare l'apparecchio, accertarsi che la spina sia pulita e collegata correttamente alla presa!
- In caso di problemi o danni, contattare immediatamente il produttore e non ripararli mai da soli!
- Non toccare mai la spina o la presa con le mani bagnate!
- Non utilizzare prese multiple per il funzionamento del deumidificatore!
- Non riparare da soli i cavi difettosi o danneggiati dell'apparecchio, per non incorrere in una grave scossa elettrica!
- Assicurarsi che le sostanze altamente infiammabili (ad es. gas/oli ecc.) non si trovino mai nelle vicinanze dell'apparecchio!
- Se non si utilizza l'apparecchio per un periodo di tempo prolungato, spegnerlo e scollegarlo dalla rete elettrica!
- Questo apparecchio non è destinato all'uso da parte di persone (compresi i bambini) con ridotte capacità fisiche, sensoriali o mentali, o con mancanza di esperienza e/o di conoscenze, a meno che non siano state supervisionate o istruite sull'uso dell'apparecchio da una persona responsabile della loro sicurezza.
- Non apportare modifiche al dispositivo!
- Il deumidificatore non deve essere messo in funzione o conservato in un locale con altri apparecchi a combustione/riscaldamento!

Spegnerne immediatamente l'apparecchio e scollegarlo dalla rete elettrica se qualcosa non va! In questo caso, rivolgersi a uno specialista o al produttore e non tentare di riparare l'apparecchio da soli!

Esempi: La ventola non funziona durante il funzionamento, il fusibile è bruciato o il compressore emette un forte rumore.

Importanti istruzioni operative e di sicurezza relative al refrigerante R290 contenuto in questo apparecchio:

- Leggere attentamente le istruzioni e seguirle scrupolosamente!
- L'apparecchio funziona con il refrigerante R290. Questo refrigerante è altamente infiammabile e potenzialmente esplosivo se non vengono rispettate le istruzioni di sicurezza!
- L'apparecchio non deve essere conservato o messo in funzione in un locale in cui sono presenti apparecchi di combustione/riscaldamento o un fuoco aperto!
- Si noti che il refrigerante è inodore e quindi una perdita non può essere rilevata immediatamente dall'odore!
- Assicurarsi che l'uscita dell'aria di scarico sia sempre sicura e non sia ostruita da altri oggetti!
- Assicurare una distanza minima di almeno 50 cm da fiamme libere ed elementi riscaldanti!
- L'installazione, il funzionamento e lo stoccaggio dell'apparecchio devono avvenire in un locale di almeno 8 metri² !
- Durante la pulizia, procedere rigorosamente secondo le istruzioni del produttore e non utilizzare fonti di calore aggiuntive per accelerare il processo di sbrinamento dell'apparecchio!

Questo apparecchio ha parti che non devono essere sostituite o riparate!

Il refrigerante non può essere rinnovato o sostituito!

Non eseguire personalmente riparazioni o modifiche all'apparecchio!

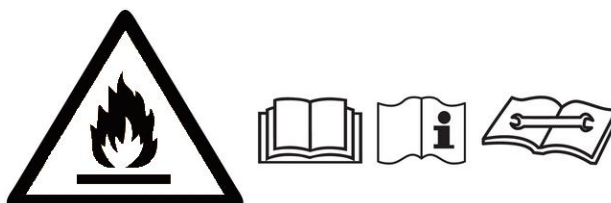

Importanti istruzioni di sicurezza per la riparazione di un apparecchio con refrigerante R290:

1. Controllare l'ambiente

Prima di iniziare a lavorare su impianti che contengono refrigeranti infiammabili, è necessario effettuare controlli di sicurezza per garantire che il rischio di accensione sia ridotto al minimo. Durante la riparazione dell'impianto di refrigerazione, prima di eseguire qualsiasi intervento sull'impianto è necessario osservare e rispettare le seguenti precauzioni di sicurezza.

Procedura

Il lavoro deve essere eseguito in modo controllato per ridurre al minimo il rischio di presenza di gas o vapori infiammabili durante il lavoro.

2. Area di lavoro generale

Tutto il personale addetto alla manutenzione e le altre persone presenti nelle vicinanze devono essere istruiti sul tipo di lavoro da svolgere. Si deve evitare di lavorare in spazi ristretti. L'area circostante la zona di lavoro deve essere delimitata. Assicurarsi che le condizioni dell'area di lavoro siano state rese sicure controllando il materiale infiammabile.

3. Verificare la presenza di refrigeranti

L'area deve essere controllata con un rilevatore di refrigeranti adatto prima e durante il lavoro per garantire che il tecnico sia consapevole di possibili atmosfere infiammabili. Assicurarsi che il rilevatore di refrigeranti utilizzato sia idoneo a lavorare con refrigeranti infiammabili, ad esempio non scintillante, adeguatamente sigillato e a sicurezza intrinseca.

4. Presenza di un estintore

Se si devono eseguire lavori a caldo sull'apparecchiatura refrigerante o sulle parti associate, è necessario avere a disposizione un'attrezzatura antincendio adeguata. Assicurarsi di avere nelle vicinanze un estintore a polvere secca o un estintore a CO₂.

5. Nessuna fonte di accensione

Le persone che eseguono lavori in relazione a un sistema di refrigerazione che comportano l'esposizione a tubazioni che contengono o hanno contenuto refrigerante infiammabile devono utilizzare le fonti di accensione in modo tale che non possano causare un rischio di incendio o di esplosione. Tutte le possibili fonti di accensione, compreso il fumo di sigaretta, devono essere tenute sufficientemente lontane dal luogo di installazione, riparazione e smaltimento durante il quale il refrigerante infiammabile può essere rilasciato nell'area circostante. Prima del lavoro, l'area intorno all'apparecchiatura deve essere ispezionata per garantire che non vi siano pericoli di infiammabilità o rischi di accensione. Devono essere apposti cartelli "Vietato fumare".

6. Area ventilata

Assicurarsi che l'area di lavoro sia all'aperto o che sia sufficientemente ventilata prima di intervenire sull'impianto o di eseguire lavori a caldo. Deve essere garantita una ventilazione sufficiente per tutta la durata dei lavori da eseguire. La ventilazione deve disperdere in modo sicuro il refrigerante rilasciato e preferibilmente scaricarlo all'esterno nell'atmosfera.

7. Collaudo dell'apparecchiatura refrigerante

Se si sostituiscono componenti elettrici, questi devono essere adatti allo scopo e avere le specifiche corrette. Le linee guida del produttore per la manutenzione e la riparazione devono essere sempre rispettate e seguite. In caso di dubbio, contattare l'ufficio tecnico del produttore per ottenere assistenza.

Le seguenti prove devono essere applicate agli impianti contenenti refrigeranti infiammabili:

- La quantità di riempimento è conforme alle dimensioni del locale in cui sono installati i componenti contenenti il refrigerante;
- L'apparecchiatura di ventilazione e le uscite di ventilazione funzionano correttamente e non sono bloccate.

8. Collaudo di dispositivi elettrici

Prima di procedere alla riparazione e alla manutenzione dei componenti elettrici, è necessario eseguire controlli e verifiche preliminari di sicurezza sui componenti stessi. In presenza di un difetto che potrebbe compromettere la sicurezza, l'apparecchio non deve essere collegato alla rete elettrica finché il difetto non è stato eliminato. Se il difetto non può essere eliminato immediatamente ma il funzionamento deve continuare, è necessario trovare una soluzione temporanea adeguata. Questa deve essere comunicata al proprietario dell'apparecchiatura in modo che tutte le parti interessate ne siano informate.

I controlli di sicurezza iniziali devono comprendere

I condensatori devono essere scaricati; questa operazione deve essere eseguita in modo sicuro per evitare la possibilità di scintille.

Durante il riempimento, il ripristino o il lavaggio dell'impianto non devono essere esposti componenti e cablaggi sotto tensione. Continuità del collegamento a terra.

9. Riparazione di componenti ermeticamente sigillati

Durante la riparazione di componenti ermeticamente sigillati, è necessario scollegare l'alimentazione dell'apparecchio prima di rimuovere i coperchi sigillati, ecc. Se è indispensabile alimentare l'apparecchio durante la manutenzione, è necessario predisporre un sistema permanente di rilevamento delle perdite per segnalare una situazione potenzialmente pericolosa. È necessario prestare particolare attenzione al punto seguente per garantire che, durante gli interventi sui componenti elettrici, l'involucro non venga modificato in modo tale da compromettere il grado di protezione. Ciò include danni ai cavi, un numero eccessivo di connessioni, terminali non conformi alle specifiche originali, danni alle guarnizioni, montaggio improprio delle viti di tenuta, ecc.

Assicurarsi che l'apparecchio sia montato in modo sicuro.

Assicurarsi che le guarnizioni o il materiale di tenuta non siano così usurati da non servire più a prevenire l'ingresso di atmosfere infiammabili. Le parti di ricambio devono essere conformi alle specifiche del produttore.

NOTA: L'uso di sigillanti al silicone può ostacolare l'efficacia di alcuni rilevatori di perdite. I componenti a sicurezza intrinseca non devono essere sigillati prima di intervenire su di essi.

10. Riparazione di componenti a sicurezza intrinseca

Non applicare al circuito un carico induttivo o capacitivo permanente senza assicurarsi che non superi la tensione e la corrente ammesse per l'apparecchiatura utilizzata. I componenti a sicurezza intrinseca sono gli unici che possono essere lavorati mentre sono collegati alla rete elettrica in presenza di un'atmosfera infiammabile. L'apparecchiatura di prova deve avere i valori nominali corretti. Sostituire i componenti solo con quelli specificati dal produttore. Altri componenti possono causare l'accensione del refrigerante nell'atmosfera a causa di una perdita.

11. Cablaggio

Verificare che il cablaggio non sia soggetto a usura, corrosione, pressione eccessiva, vibrazioni, spigoli vivi o altri effetti ambientali dannosi. Il test deve tenere conto anche degli effetti dell'invecchiamento o delle vibrazioni continue provenienti da fonti quali compressori o ventilatori.

12. Rilevamento di refrigeranti infiammabili

Durante la ricerca o l'individuazione di perdite di refrigerante non si devono utilizzare in nessun caso fonti di accensione potenziali. Non si deve utilizzare un faro alogeno (o qualsiasi altro dispositivo di ricerca che utilizzi fiamme libere).

13. Metodi di rilevamento delle perdite

I seguenti metodi di rilevamento delle perdite sono considerati accettabili per i sistemi contenenti refrigeranti infiammabili. I rilevatori elettronici di perdite devono essere utilizzati per rilevare i refrigeranti infiammabili, ma la loro sensibilità potrebbe non essere sufficiente o potrebbe essere necessario ricalibrarli. (Le apparecchiature di rilevamento devono essere calibrate in un'area priva di refrigerante). Assicurarsi che il rilevatore di perdite non sia una potenziale fonte di accensione e che sia adatto al refrigerante utilizzato. Le apparecchiature di rilevamento delle perdite devono essere impostate su una percentuale del limite inferiore di esplosione e devono essere calibrate in base al refrigerante utilizzato e deve essere confermata la percentuale adeguata del gas (25% massimo).

I liquidi per rilevatori di perdite sono adatti all'uso con la maggior parte dei refrigeranti, ma è necessario evitare l'uso di detergenti contenenti cloro, poiché il cloro può reagire con il refrigerante e degradare le tubature in rame.

Se si sospetta una perdita, rimuovere/estinguere tutte le fiamme libere.

Se viene rilevata una perdita di refrigerante che richiede la brasatura, tutto il refrigerante deve essere recuperato dal sistema di raffreddamento o isolato (chiudendo le valvole) in una parte del sistema lontana dalla perdita. L'azoto privo di ossigeno deve quindi essere spurgato nel sistema prima e durante il processo di brasatura.

14. Rimozione e svuotamento

Se si interviene nel circuito del refrigerante per effettuare riparazioni o per qualsiasi altro motivo, è necessario utilizzare i metodi convenzionali. Tuttavia, è importante seguire sempre le migliori pratiche, poiché è necessario tenere conto dell'infiammabilità. Si consiglia di seguire la seguente procedura:

- Rimuovere il refrigerante
- Risciacquare il circuito con gas inerte
- Sgonfiare
- Risciacquare nuovamente con gas inerte
- Aprire il circuito tagliando o saldando

La carica di refrigerante deve essere preparata nelle bombole di preparazione corrette. Il sistema deve essere "spurgato" con azoto privo di ossigeno per garantire la sicurezza dell'apparecchio. Questo processo può essere ripetuto più volte. A tale scopo non si deve utilizzare aria compressa o ossigeno.

Lo spurgo può essere ottenuto intervenendo nel vuoto del sistema con azoto privo di ossigeno e continuando a riempire fino a raggiungere la pressione di esercizio, quindi rilasciando nell'atmosfera e infine aspirando nel vuoto. Questo processo deve essere ripetuto fino a quando non c'è più refrigerante nel sistema. Una volta effettuato l'ultimo riempimento con azoto privo di ossigeno, il sistema deve essere portato a pressione atmosferica. Questa operazione è assolutamente necessaria se si devono eseguire lavori di saldatura sulle tubazioni. Assicurarsi che l'uscita della pompa del vuoto non si trovi in prossimità di fonti di accensione e che sia disponibile una ventilazione.

15. Processo di riempimento

Oltre ai processi di riempimento convenzionali, devono essere rispettati i seguenti requisiti:

- Assicurarsi che durante il riempimento dell'apparecchiatura non si verifichi alcuna contaminazione dei vari refrigeranti. I tubi o i cavi devono essere il più corti possibile per ridurre al minimo la quantità di refrigerante che contengono.
- Le bombole devono rimanere in posizione verticale.
- Assicurarsi che il sistema di raffreddamento sia collegato a terra prima di riempire il sistema con il refrigerante.
- Contrassegnare il sistema al termine del riempimento (se non è già stato fatto).
- È necessario prestare la massima attenzione a non riempire eccessivamente l'impianto di raffreddamento.

Prima di riempire il sistema, la pressione deve essere testata con azoto privo di ossigeno. Alla fine del riempimento, ma prima della messa in funzione, il sistema deve essere sottoposto a una prova di tenuta. Prima di lasciare il cantiere è necessario eseguire un test di controllo delle perdite.

16. Disattivazione

Prima di eseguire questa procedura, è necessario che il tecnico conosca a fondo l'apparecchiatura e i suoi dettagli. È uno standard raccomandato che tutti i refrigeranti siano ricondizionati in modo sicuro. Prima di eseguire la procedura, è necessario prelevare un campione di olio e di refrigerante, nel caso in cui sia necessaria un'analisi prima del riutilizzo del refrigerante rigenerato. È necessario che l'alimentazione elettrica sia disponibile prima di iniziare l'operazione.

a) Familiarizzare con l'apparecchiatura e il suo funzionamento.

b) Scollegare elettricamente il sistema.

c) Prima di eseguire la procedura, accertarsi che

che sia disponibile un'attrezzatura per la movimentazione meccanica; se necessario anche per il Manipolazione di bombole di refrigerante;

che i dispositivi di protezione individuale siano disponibili e indossati correttamente;

che il processo di ritrattamento sia sempre supervisionato da una persona competente;

che l'apparecchiatura di ritrattamento e le bombole siano conformi agli standard applicabili.

d) Se possibile, svuotare il sistema di refrigerazione.

e) Se non è possibile fare il vuoto, creare un collettore in modo che il refrigerante possa essere rimosso dalle varie parti del sistema.

f) Assicurarsi che il cilindro sia diritto e sicuro.

g) Avviare il sistema di trattamento e farlo funzionare secondo le istruzioni del produttore.

h) Non riempire eccessivamente le bombole (non più dell'80% della capacità di riempimento del liquido).

i) Non superare la pressione massima di esercizio della bombola, nemmeno temporaneamente.

j) Quando le bombole sono state riempite correttamente e il processo è terminato, assicurarsi che le bombole e l'attrezzatura siano immediatamente rimosse dal sito e che tutte le valvole di intercettazione dell'attrezzatura siano chiuse.

k) Il refrigerante ricondizionato non deve essere caricato in altri sistemi di raffreddamento se non è stato pulito e testato.

17. Etichettatura

L'apparecchiatura deve essere etichettata per indicare che è stata smantellata e che il refrigerante è stato scaricato.

L'etichettatura deve essere datata e firmata. Assicurarsi che sull'apparecchiatura siano presenti etichette che indichino che l'apparecchiatura contiene refrigerante infiammabile.

18. Ritrattamento

Quando si rimuove il refrigerante da un sistema, sia per la manutenzione che per lo smantellamento, si raccomanda come standard di rimuovere tutto il refrigerante in modo sicuro. Quando si trasferisce il refrigerante nelle bombole, assicurarsi che vengano utilizzate solo bombole di recupero del refrigerante adatte. Assicurarsi che sia disponibile il numero corretto di bombole per contenere la quantità totale di refrigerante. Tutte le bombole utilizzate devono essere idonee ed etichettate per il refrigerante ricondizionato (ad esempio, bombole speciali per il refrigerante ricondizionato). Le bombole devono essere dotate di una valvola di scarico della pressione e di una valvola di intercettazione collegata e devono essere in buone condizioni di funzionamento. Le bombole di ricondizionamento vuote devono essere depressurizzate e, se possibile, raffreddate prima del ricondizionamento. L'impianto di ritrattamento deve essere in buono stato di funzionamento, con istruzioni adeguate sull'attrezzatura e deve essere adatto al ritrattamento di refrigeranti infiammabili. Inoltre, deve essere disponibile un set di bilance calibrate in buono stato di funzionamento. I tubi flessibili devono essere completi di raccordi senza perdite e con scollegamento adeguato. Prima di utilizzare il ricondizionatore, verificare che sia in buone condizioni di funzionamento, che sia stato sottoposto a una manutenzione adeguata e che tutti i componenti elettrici associati siano sigillati per evitare l'accensione in caso di perdita di refrigerante. In caso di dubbio, contattare il produttore.

Il refrigerante ricondizionato deve essere restituito al fornitore di refrigerante nella bombola di ricondizionamento corretta e deve essere predisposta la prova di smaltimento appropriata. Non mescolare il refrigerante nelle unità di ricondizionamento e soprattutto nelle bombole.

Se un compressore o gli oli per compressori devono essere rimossi, assicurarsi che siano stati evacuati a un livello accettabile per garantire che non rimanga refrigerante infiammabile nel lubrificante. Il processo di evacuazione deve essere eseguito prima di restituire il compressore al fornitore. Per accelerare questo processo è possibile utilizzare solo il riscaldamento elettrico dell'alloggiamento del compressore. Se l'olio viene drenato da un sistema, l'operazione deve essere eseguita in modo sicuro.

Descrizione delle parti del dispositivo:

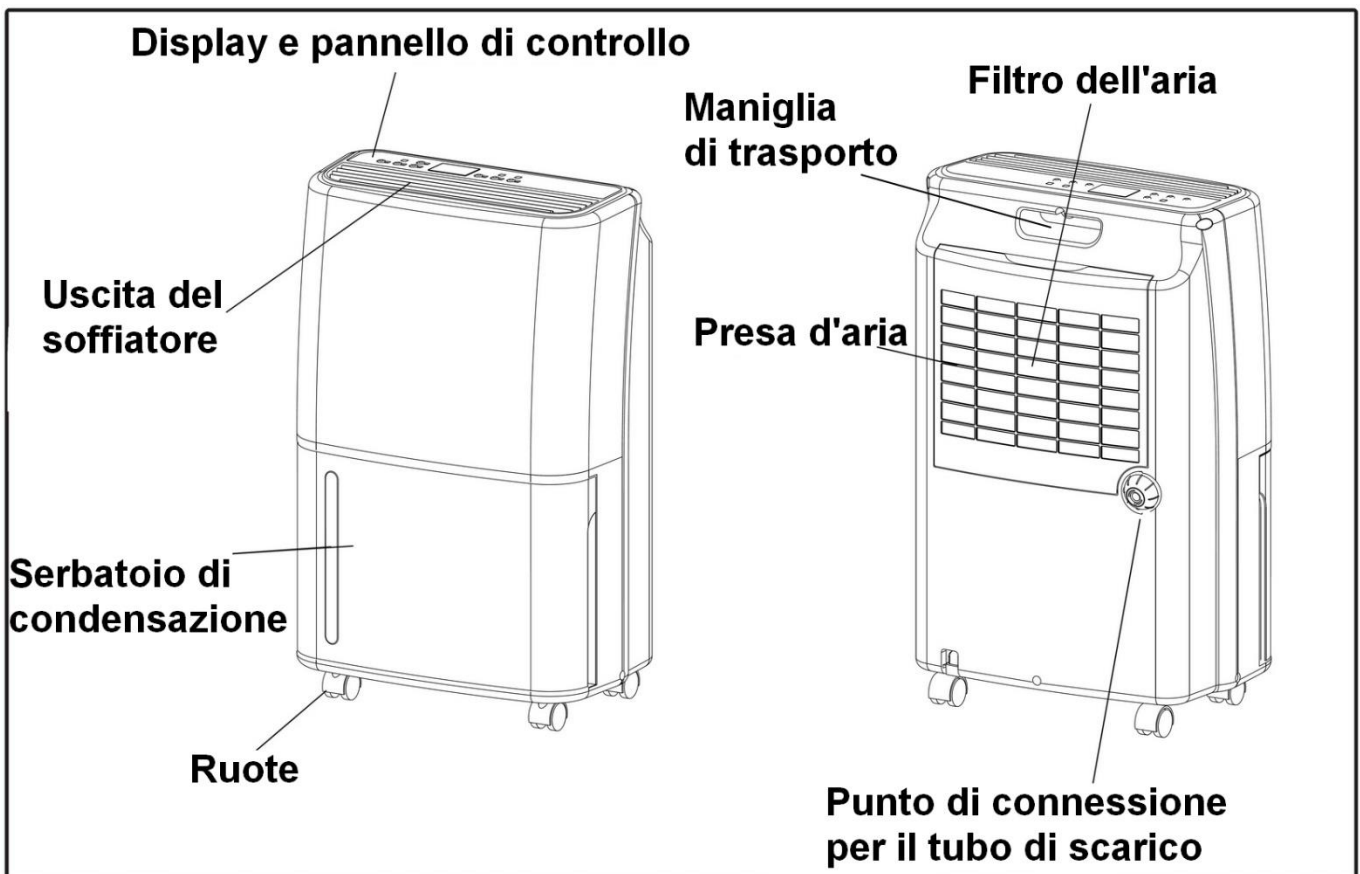

Descrizione funzionale:

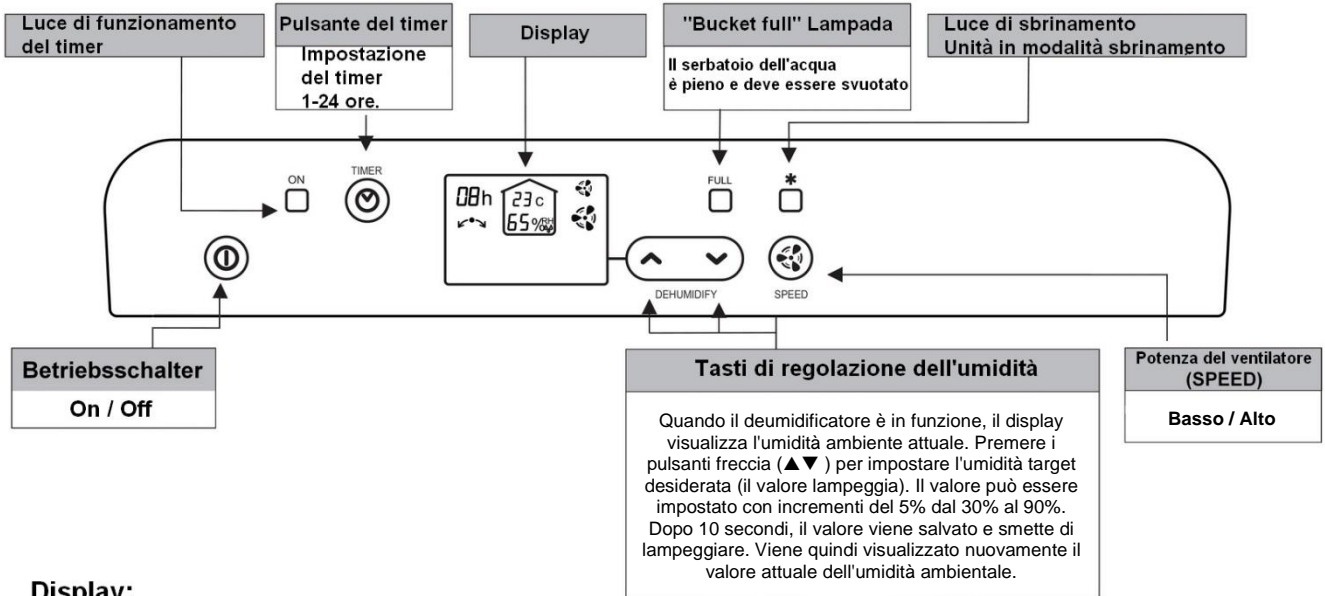

Display:

08h : Display del timer



: Temperatura ambiente attuale

: Umidità attuale della stanza

☪ : Velocità del ventilatore bassa

☪☪ : Potenza del soffiatore alta

Istruzioni per l'uso:

1. Messa in servizio

1.1 Inserire correttamente la spina di rete nella presa.

1.2. Controllare che il serbatoio della condensa sia correttamente inserito nel deumidificatore. (La spia "Serbatoio della condensa pieno" potrebbe accendersi durante il funzionamento iniziale. È sufficiente estrarre brevemente il serbatoio della condensa e poi reinserirlo per essere pronti a partire).

1.3 Accendere l'apparecchio con l'interruttore di funzionamento (On/Off). A questo punto, premere i tasti di impostazione dell'umidità (tasti freccia) e impostare l'umidità desiderata. Se l'umidità desiderata è superiore all'umidità ambiente attuale, il ventilatore funziona solo per 3 minuti e poi l'apparecchio si spegne finché l'umidità ambiente non supera il valore desiderato. L'apparecchio si accende quindi normalmente per la deumidificazione. Il valore target del 30% di umidità corrisponde in realtà a un funzionamento continuo!

1.4 Utilizzare il pulsante "SPEED" per selezionare una velocità bassa o alta del ventilatore / circolazione dell'aria. Regolare quindi le lamelle mobili dell'uscita del ventilatore nella direzione desiderata.

1.5 Se si desidera attivare/utilizzare la funzione timer (funzione per determinare il tempo di funzionamento rimanente o funzione per specificare l'ora di inizio), premere il tasto TIMER.

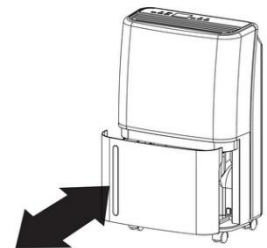

Determinazione del tempo di funzionamento rimanente: premere il pulsante TIMER durante il funzionamento per selezionare il tempo di funzionamento rimanente desiderato del deumidificatore. (È possibile selezionare un valore compreso tra 1 e 24 ore). Una volta trascorso il tempo di funzionamento selezionato, l'apparecchio si spegne automaticamente.

Determinazione dell'ora di avvio: quando il deumidificatore è spento, premere il pulsante TIMER per selezionare l'ora di avvio desiderata. (È possibile selezionare un valore compreso tra 1 e 24 ore). Allo scadere del tempo selezionato, l'apparecchio si accende automaticamente (con le ultime impostazioni utilizzate).

2. Svuotare il contenitore di raccolta / Quando si accende la spia "Secchio pieno".

Quando il serbatoio della condensa è pieno, la spia si accende e il deumidificatore smette automaticamente di deumidificare. Rimuovere il serbatoio della condensa e svuotarlo. Una volta reinserito ordinatamente il serbatoio della condensa nell'apparecchio, il funzionamento della deumidificazione si riavvia automaticamente.

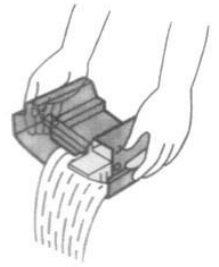

3. Collegamento di un tubo flessibile per il drenaggio continuo della condensa

- 3.1. È necessario un tubo di plastica da ½ pollice (diametro 13 mm).
- 3.2. Svitare il tappo a vite sul lato posteriore destro del deumidificatore e conservarlo in un luogo sicuro! (Vedi Fig. 1)
- 3.3. Successivamente, rimuovere il tappo di gomma nero nel punto di drenaggio del tubo della condensa e sollevare anche il tappo di gomma nero! (Vedi Fig. 2)
- 3.4. Collegare ora il tubo di plastica al rubinetto di collegamento spingendolo con forza sul rubinetto.

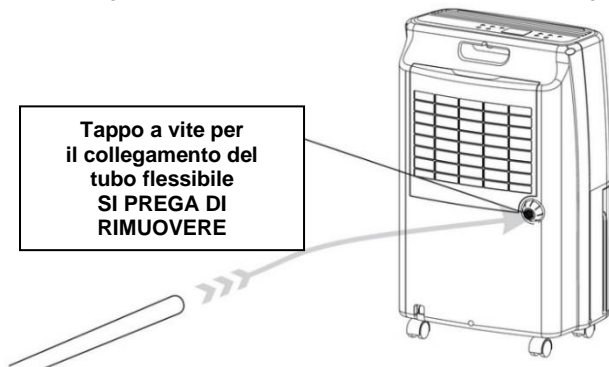
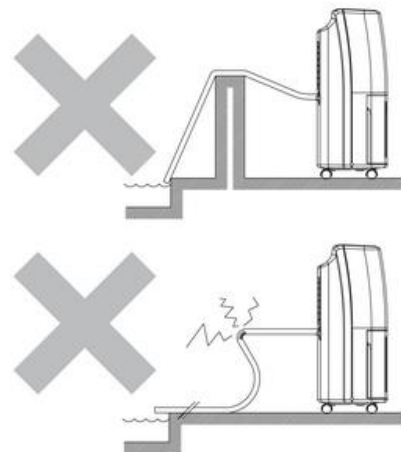
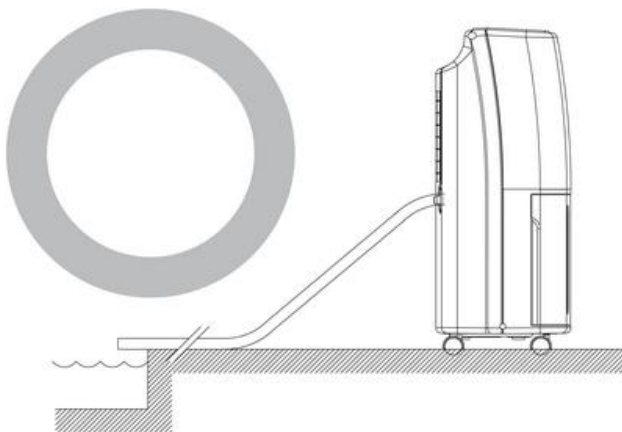

Fig. 1



Fig. 2

- 3.5. Drenaggio corretto dell'acqua di condensa con il collegamento del tubo flessibile! Assicurarsi che il tubo abbia sempre una leggera pendenza (vedere i diagrammi seguenti).



4. Altre istruzioni per l'uso

- 4.1. Non staccare la spina tirando il cavo di alimentazione!
- 4.2. Non utilizzare repellenti per insetti, oli o vernici spray, ecc. in prossimità del deumidificatore. Ciò può danneggiare l'apparecchio o addirittura provocare un incendio!
- 4.3. Non collocare l'apparecchio su una superficie inclinata o irregolare!
- 4.4. Mantenere sempre una distanza di circa 20 cm dalla parete per evitare il surriscaldamento dell'apparecchio. Anche per l'asciugatura del bucato è necessario mantenere una distanza di circa 50 cm dalla parte superiore!
- 4.5. Per un funzionamento efficace ed economico della deumidificazione, chiudere tutte le porte e le finestre nel locale del deumidificatore!
- 4.6. Tenere l'apparecchio lontano da fonti di calore!
- 4.7. Mantenere sempre l'apparecchio in posizione corretta e verticale. e trasportarlo!

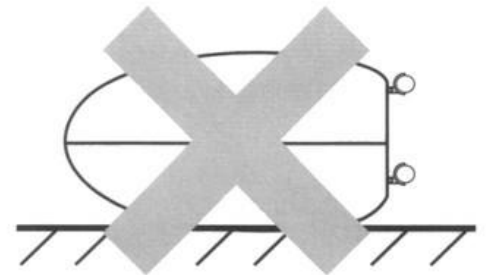
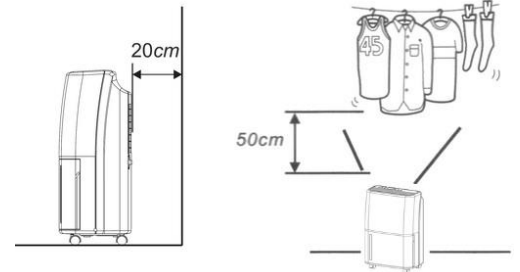
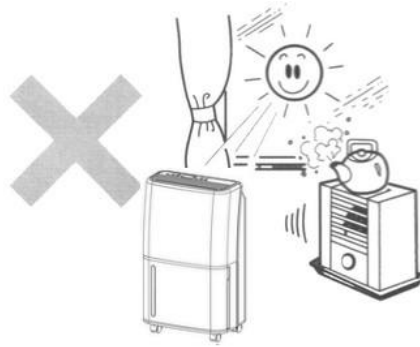
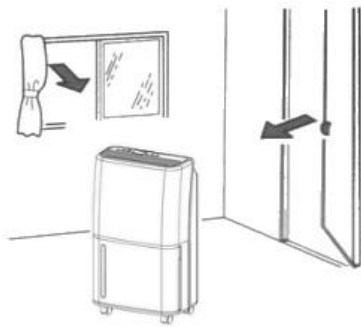

5. Pulizia

5.1 Pulizia dell'alloggiamento

- Prima di pulire il deumidificatore, scollegare la spina dalla rete elettrica.
- Per la pulizia del deumidificatore utilizzare solo detergenti delicati.
- Non spruzzare MAI il deumidificatore (ad esempio con acqua o simili).

5.2 Pulizia del filtro dell'aria

Il filtro dell'aria filtra lanugine, capelli e polvere grossolana. Il filtro dell'aria è rivestito con uno smalto antibatterico per inibire la crescita dei batteri. Il filtro dell'aria assicura inoltre un minore deposito di polvere sulle alette di raffreddamento, garantendo così una maggiore efficienza.

- Pulire sempre il filtro se si può presumere che l'aspirazione dell'aria sia ridotta dal filtro dell'aria sporco!
- Afferrare il filtro dell'aria sul bordo superiore e tirarlo verso di sé per rimuoverlo dal suo supporto. (Vedere la Fig. 1)
- È preferibile pulire con cura il filtro dell'aria sotto l'acqua tiepida o con un aspirapolvere a bassa potenza di aspirazione. (Vedere la Fig. 2)
- Rimettere il filtro dell'aria pulito nel suo supporto - FATTO.

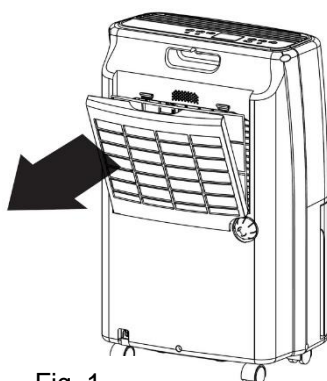

Fig. 1

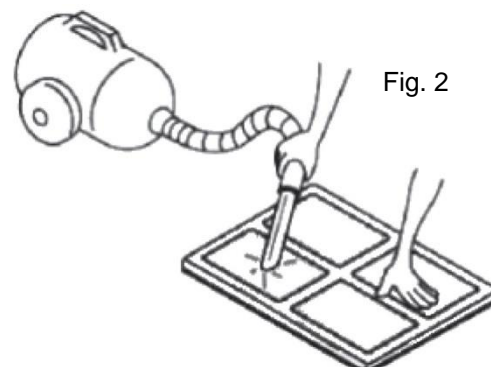

Fig. 2

Dati tecnici:

Designazione del modello:	WDH-725DG
Tensione:	220 ~ 240V / 50Hz
Max. Consumo di energia:	420 W (1,9 A)
Compressore:	Compressore rotativo
Capacità di deumidificazione (ottimale):	25 litri/giorno (35°C / 90% u.r.)
Capacità di deumidificazione (standard):	20 litri/giorno (30°C / 80% u.r.)
Serbatoio di condensazione:	Circa 3 litri
Refrigerante:	R290 (86 g)
Classe di protezione:	IPX0
Dimensioni (H/W/D):	590 x 360 x 240 mm
Peso:	12,9 kg
Campo di applicazione:	5°C ~ 32°C

Ci riserviamo il diritto di discostarci dai dati tecnici!

Risoluzione dei problemi:

L'apparecchio non deumidifica a sufficienza / Nel serbatoio di condensa si raccoglie troppo poca acqua

Ricordate che l'obiettivo principale non è quello di estrarre la maggior quantità possibile di acqua di condensa, ma di asciugare l'aria della stanza o i soffitti, le pareti e gli infissi e/o di mantenerli asciutti!

Tenete inoltre presente che il deumidificatore può rimuovere l'umidità solo dall'aria e solo indirettamente dai materiali. A seconda delle condizioni di soffitti, pareti e arredi, possono essere necessarie diverse settimane per rilasciare nuovamente nell'aria l'umidità immagazzinata! Per questo motivo, se si utilizza il proprio misuratore di umidità (igrometro), si consiglia di posizionarlo il più liberamente possibile e a una certa distanza da pareti e soffitti, poiché altrimenti il valore di umidità determinato nell'aria della stanza risulterà falsato!

Come per tutti i deumidificatori, le prestazioni di deumidificazione sono influenzate in modo decisivo dai seguenti fattori:

A) contenuto di umidità dell'aria della stanza e B) calore/temperatura della stanza.

Per sicurezza, ecco un estratto della tabella di deumidificazione di DAUERBETRIEB:

35 gradi e <u>80% u.r.</u> = circa 22 litri	e al <u>90% di U.R.</u> = circa 25 litri	e al <u>60% di giri</u> = circa 13 litri
30 gradi e <u>80% u.r.</u> = circa 20 litri	e al <u>90% di U.R.</u> = circa 22 litri	e al <u>60% di giri</u> = circa 11 litri
20 gradi e <u>80% u.r.</u> = circa 11 litri	e al <u>90% di U.R.</u> = circa 14 litri	e al <u>60% di giri</u> = circa 7 litri
15 gradi e <u>80% u.r.</u> = circa 9 litri	e al <u>90% di U.R.</u> = circa 11 litri	e al <u>60% di giri</u> = circa 5 litri
10 gradi e <u>80% u.r.</u> = circa 6 litri	e al <u>90% di U.R.</u> = circa 8 litri	e al <u>60% di giri</u> = circa 4 litri
5 gradi e <u>80% u.r.</u> = circa 5 litri	e al <u>90% di U.R.</u> = circa 6 litri	e al <u>60% di giri</u> = circa 3 litri

Tutti i valori sono approssimativi al giorno (tolleranza di fluttuazione) se misurati direttamente all'ingresso dell'apparecchio e naturalmente si applicano solo se la temperatura e il contenuto di umidità rimangono costanti!

L'apparecchio emette rumori di funzionamento o di sferragliamento.

I rumori di funzionamento sono solitamente causati dal filtro dell'aria. Vi chiediamo di rimuovere il filtro dell'aria e di verificare se i rumori di funzionamento sono ancora presenti nella stessa misura.

Una posizione sfavorevole del deumidificatore è spesso la causa di rumori di funzionamento più forti. Provate a cambiare un po' la posizione, in quanto i rumori di funzionamento di solito scompaiono per la maggior parte. Un funzionamento ottimale e particolarmente silenzioso si ottiene se durante il funzionamento il deumidificatore viene appoggiato su un tappeto, uno zerbino o simili! (Pavimenti in pietra, piastrelle, laminato o parquet, invece, amplificano il rumore di funzionamento del deumidificatore).

L'apparecchio perde o fuoriesce acqua

In questo contesto, desideriamo fornirvi le seguenti informazioni:

Una "perdita" nel deumidificatore è di fatto impossibile, a meno che il telaio principale non sia rotto e questo può essere escluso senza l'uso della forza.

Se l'acqua continua a fuoriuscire, è probabile che la condensa provenga dallo "scarico di emergenza", che si trova sopra il galleggiante sul lato destro (incavo quadrato). Il motivo è che lo scarico normale è ostruito. Le cause possono essere le seguenti:

1. La causa più comune è una leggera sporcizia nella vaschetta di raccolta o nello scarico (ad esempio a causa di insetti morti, sporcizia o simili) e quindi la condensa non può defluire normalmente. In questo caso, controllare una volta lo scarico o scuotere brevemente l'apparecchio in posizione capovolta. Attendere poi almeno 4 ore prima di riaccendere l'apparecchio!
2. L'apparecchio non è dotato di un supporto diritto.
3. È possibile che solo un grosso pezzo di ghiaccio si sia staccato dalle alette di raffreddamento del deumidificatore, causando un blocco di breve durata. Si consiglia pertanto di scollegare completamente l'apparecchio dalla rete elettrica per un giorno, dopodiché l'apparecchio non dovrebbe più "perdere".

Altro:

Dichiarazione di garanzia:

A prescindere dai diritti di garanzia previsti dalla legge, il produttore concede una garanzia in conformità alle leggi del vostro Paese, ma di almeno 1 anno (in Germania 2 anni per i privati). La garanzia decorre dalla data di vendita dell'apparecchio all'utente finale.

La garanzia copre solo i difetti imputabili a difetti di materiale o di fabbricazione.

sono.

Le riparazioni in garanzia possono essere effettuate solo da un centro di assistenza clienti autorizzato. A

La ricevuta di acquisto originale (con la data di acquisto) deve essere allegata alla richiesta di garanzia.

Sono esclusi dalla garanzia

- Normale usura
- Uso improprio, ad esempio sovraccarico dell'apparecchio o accessori non autorizzati.
- Danni dovuti a influssi esterni, all'uso della forza o a oggetti estranei
- Danni causati dall'inosservanza delle istruzioni per l'uso, ad esempio il collegamento a una tensione di rete non corretta o l'inosservanza delle istruzioni per l'installazione.
- Apparecchiature completamente o parzialmente smontate

Conformità:

Il deumidificatore è stato testato ed è stato prodotto in conformità alle seguenti norme (di sicurezza):

GS", testato dal TÜV Süd, e naturalmente con conformità CE e conformità EMC.

Sicurezza testata secondo: EN 60335-2-40:2003+A11:2004+A12:2005+A1:2006+A2:2009+A13:2012
EN 60335-1:2012+A11:2014+A13:2017+A1:2019+A14:2019+A2:2019
+A15:2021
EN 62233:2008
AfPS GS 2019:01 PAK
EK1 527-12 Rev.2

Conformità CE (LVD) testata secondo: EN 60335-2-40: 2003+A11+A12+A1+A2+A13
EN 60335-1:2012+A11+A13
EN 62233:2008

Conformità EMC testata secondo: EN 55014-1:2017
EN 55014-2:2015
EN 61000-3-2:2014
EN 61000-3-3:2013

Smaltimento corretto di questo prodotto:



All'interno dell'UE, questo simbolo indica che questo prodotto non deve essere smaltito con i rifiuti domestici. I vecchi apparecchi contengono preziosi materiali riciclabili che dovrebbero essere riciclati. Inoltre, l'ambiente e la salute umana non devono essere danneggiati da uno smaltimento incontrollato dei rifiuti. Pertanto, si prega di smaltire i vecchi apparecchi attraverso sistemi di raccolta adeguati o di inviare l'apparecchio al luogo in cui è stato acquistato per lo smaltimento. Questi provvederà a riciclare l'apparecchio.

Ci auguriamo che l'utilizzo di questo dispositivo sia piacevole

Il vostro Aktobis AG

Conservare queste istruzioni per l'uso in un luogo sicuro!